

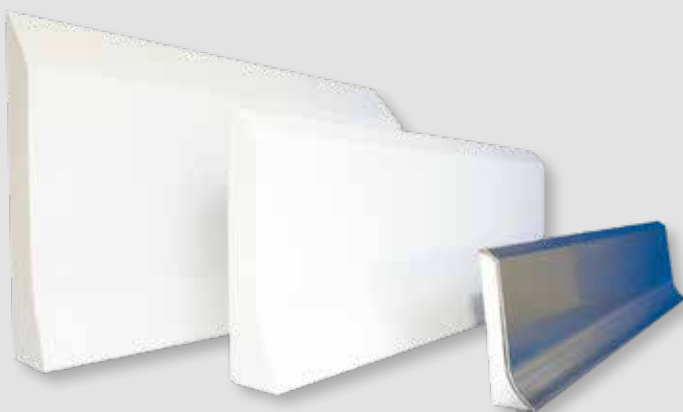

WATER RESISTENT
TIJDBESPAREND
SCHOK RESISTENT
ANTIBACTERIEEL
PREFAB SYSTEEM
FOOD SAFE HACCP

Hygiënische Wandbescherming

VOOR DE VOEDINGSINDUSTRIE, CLEAN ROOMS, SUPERMARKTEN, CATERING, PHARMAINDUSTRIE,...

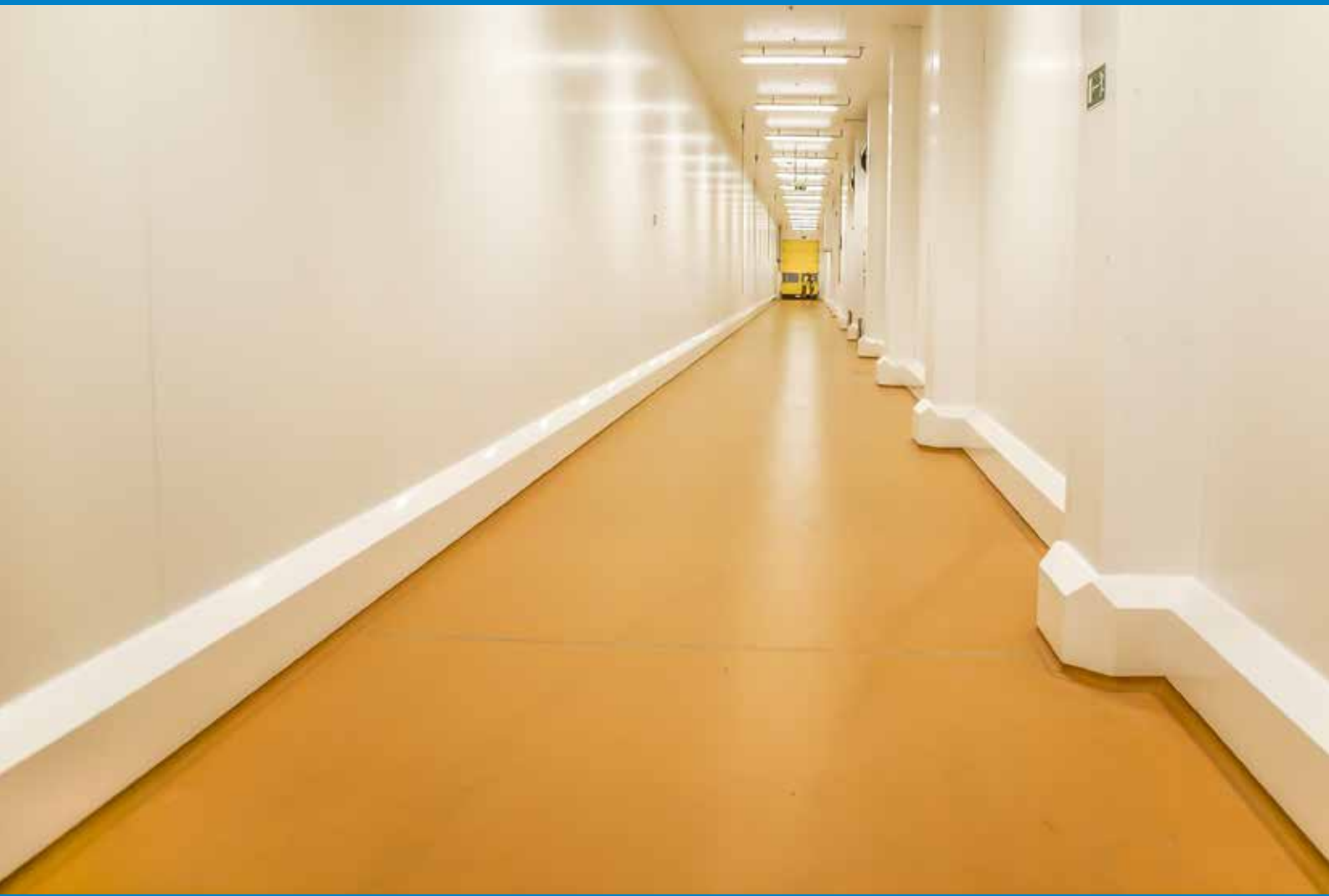

CleanRock



www.polysto.com

BESCHERMINGSNIVEAU 1



PV FCF

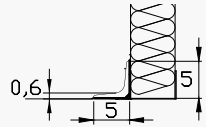

PV8F PVC



PV15F PVC

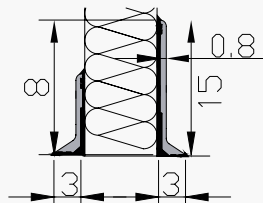

OP10F



FCF

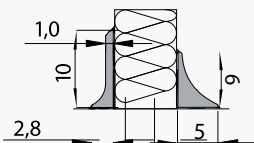

BESCHERMINGSNIVEAU 2



OP16F MET VOET

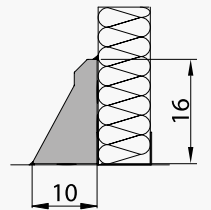

OP20F MET VOET OP20RB MET UITSPARING

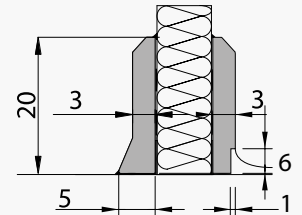

BESCHERMINGSNIVEAU 3



OP30F MET VOET

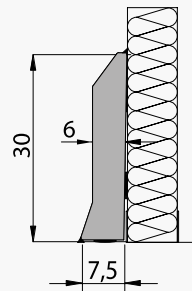

OP30RB MET UITSPARING

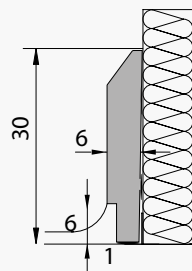
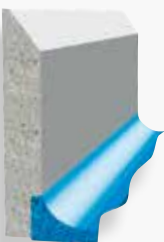

OP30RB CLEAN ROOM MET UITSPARING

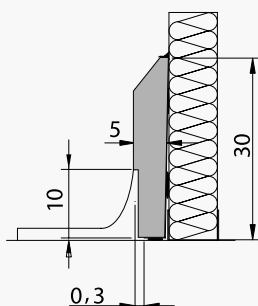
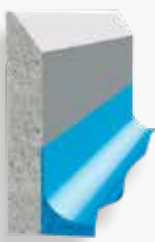

BESCHERMINGSNIVEAU 4



IP 40F MET VOET

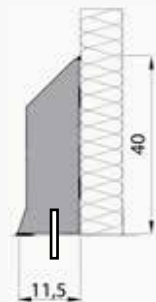

IP 30-40-50RB MET UITSPARING OF R RECHT

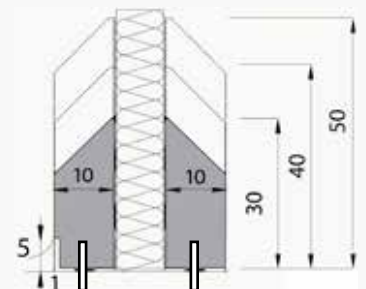
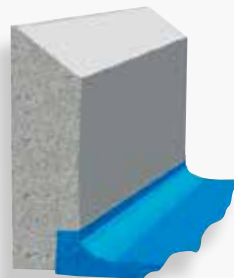

HPF MET VOET

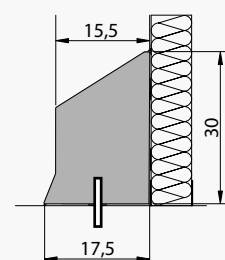

POLYSTO POLYETHYLEEN WANDBESCHERMING - PE500

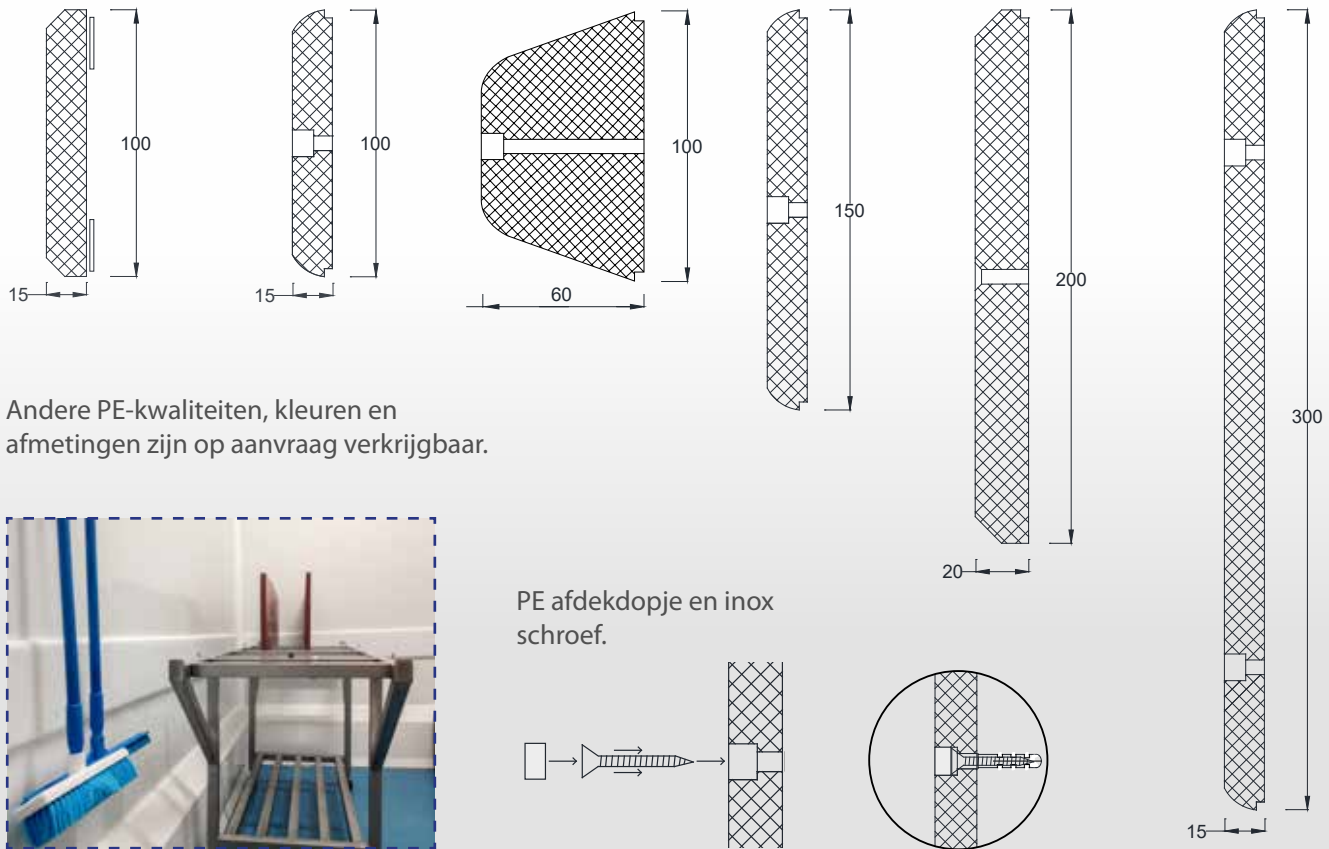

POLYSTO EXTREME IMPACT

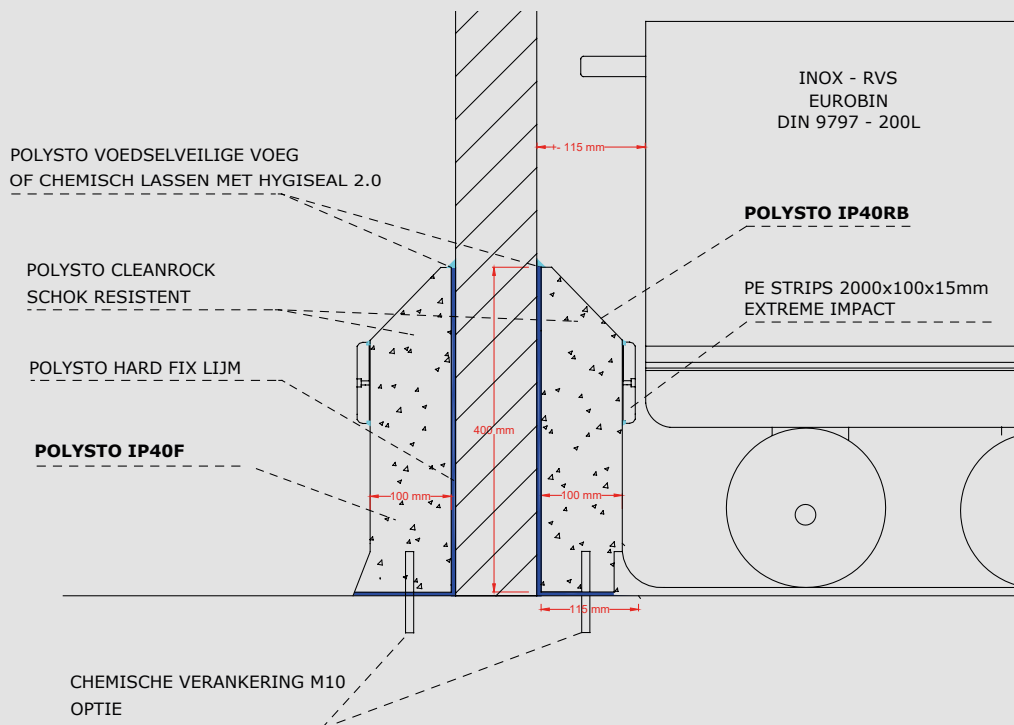

De PolySto polyethyleen strip gemonteerd op een PolySto stootrand biedt de perfecte bescherming tegen puntbelasting bij zwaar intern transport.

De PolySto polyethyleen strip kan snel en eenvoudig gemonteerd worden door middel van inox schroeven met afdekdopjes voor een onzichtbare bevestiging.



PolySto IP40F Natural Extreme Impact.

POLYSTO INOX STOOPPALEN - AISI 304L OF AISI 316L

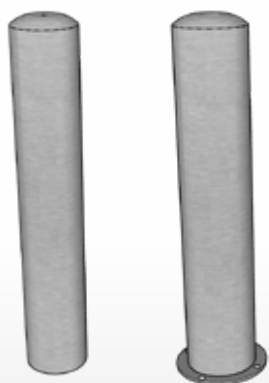

VERANKERING
IN BETONVLOER

OPBOUW MET
VOETPLAAT

Bescherm uw gebouwen, deuren en andere belangrijke installaties met PolySto inox stootpalen. PolySto inox stootpalen -en beugels kunnen worden gevuld met beton voor extra bescherming tegen zeer harde schokken.

Kwaliteit: AISI 304L of 316L

Standaard diameters:
104 mm - 154 mm - 204 mm



Afwerking: Geglasstraald - geslepen - geborsteld



PolySto inox stootpalen verankerd in de betonvloer.

POLYSTO INOX STOOTBEUGELS - AISI 304L OF AISI 316L

PolySto inox stootbeugels zijn de perfecte bescherming voor schuifdeuren en poorten.

Kwaliteit: AISI 304L of 316L

Standaard diameter:
104 mm - 154 mm - 204 mm



Andere afmetingen zijn op aanvraag mogelijk!

Afwerking: Geglasstraald - geslepen - geborsteld



PolySto inox stootbeugel verankerd in de betonvloer.

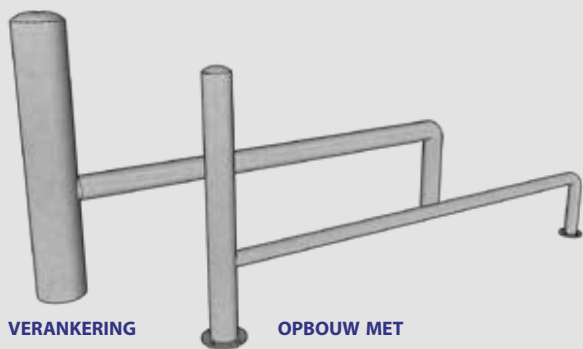

VERANKERING
IN DE BETONVLOER

OPBOUW MET
VOETPLAAT

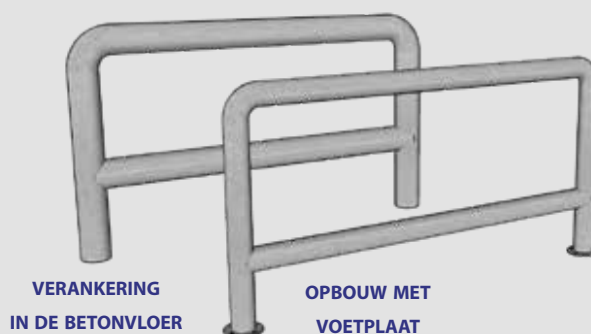

VERANKERING
IN DE BETONVLOER

OPBOUW MET
VOETPLAAT



MET BETON AFGEVULD



PolySto inox stootpalen -en beugels verankerd in de betonvloer.

CLEANROCK - NATURAL, SANICOAT OF INOX

NATURAL

PolySto naturel stootranden zijn ideaal te monteren in een voedings-logistieke omgeving. Ze zijn glad, impact en waterbestendig. De naturel stootranden bestaan uit CleanRock zonder extra coating wat ze sterker en economischer maakt.

SANICOAT

PolySto Sanicoat is een bacteriewerend, schok- en chemisch resistent, gladde, niet corrosieve en waterafstotende gelcoat. PolySto Sanicoat is heel eenvoudig te reinigen met alle reguliere reinigingsproducten voor de voedings- en pharmaindustrie.

INOX

Het complete PolySto assortiment is verkrijgbaar in hoge kwaliteitsinox van 1,2 mm dikte AISI 304L of 316L. Andere diktes of kwaliteiten zijn verkrijgbaar op aanvraag. Eindstukken en hoeken worden afgewerkt met professioneel laswerk.



INSTALLATIE - ONDERHOUD - HULPSTUKKEN



Bespaar tijd en geld!

Open uw nieuwe productie sneller door het unieke PolySto prefab systeem.



Eenvoudig te onderhouden!

Schade aan Sanicoat stootranden kan eenvoudig en snel worden hersteld.



BINNENHOEK BUITENHOEK EINDSTUKKEN LINKS/RECHTS

OP30SF SMALL
(TE MONTEREN ACHTER
SCHUIFDEUR)



VOEDSELVEILIGE SILICONEN - HYGISEAL

PolySto voedselveilige siliconen

Een 1-component, neutrale en klaar voor gebruik voedselveilige siliconen met extra spectrum fungicide voor een langere levensduur.

Verkrijgbaar in wit - transparant (grijs) en RAL 9002.



PolySto OP30F op een betonvloer geplaatst met voedselveilige siliconen

PolySto Hygiseal 2.0 (Chemisch lassen) creëert een

naadloze overgang door middel van een 2-componenten massa die zeer sterk verlijmd.

Verkrijgbaar in wit - transparant (grijs) - RAL 9002

Flexibiliteit: 15%



PolySto OP30RB SaniCoat met een epoxyvloer in de uitsparing verwerkt en HygiSeal voegen.

CleanRock[®]

CleanRock is het gepatenteerde kernmateriaal dat gebruikt wordt in PolySto stootranden. De samenstelling is ontwikkeld op basis van meer dan 25 jaar ervaring in de voedselverwerkende industrie. Geprefabriceerde CleanRock stootranden zijn samengesteld uit een mengsel van polyesterharsen, kwarts granulaten en additieven. Deze unieke samenstelling zorgt ervoor dat besmettingen met salmonella en listeria kunnen voorkomen worden.

CleanRock is ideaal voor voedselveilige omgevingen die moeten voldoen aan HACCP, EU, USDA, GFSI (Global Food Safety Standard Initiative), BRC en andere voedselveiligheidsnormen.

VOORDELEN



Tijdbesparend



Schok resistent



Water resistent



Food Safe (HACCP)



Duurzaam



Economisch



Herstelbaar



Chemisch resistent



Prefab systeem



Vries resistent



Leverbaar in alle RAL-kleuren



Plaats besparend

TOEPASSINGEN

Vleesverwerkingsindustrie - Slachthuizen - Visverwerkingsindustrie - Zuivelindustrie - Drankindustrie - Fruit - en groenteindustrie - Snoepindustrie - Supermarkten - Diepvriezers - Logistieke sector - Catering - Kleinhandel - Restaurants - Pharmaceutica - Ziekenhuizen - Industriële bakkerijen - Cosmetica - Tabak - Chemische Industrie - Schokvriezers - Electronica industrie,...



PolySto IP40RB Natural met Epoxy-vloer in de uitsparing ingewerkt.



PolySto IP40F Sanicoat geplaatst op een epoxy-vloer.



PolySto OP20F Inox geplaatst op een betonvloer.



PolySto IP40RB SaniCoat met Epoxy-vloer in de uitsparing ingewerkt.